

ご参考図面

ご仕様に合わせて設備機器図面をご参照下さい。

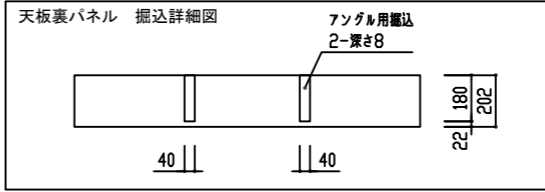
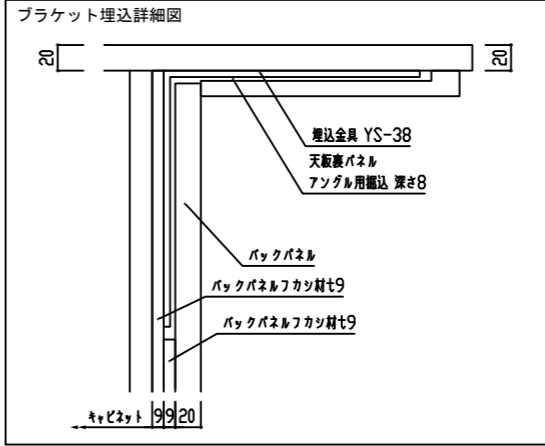
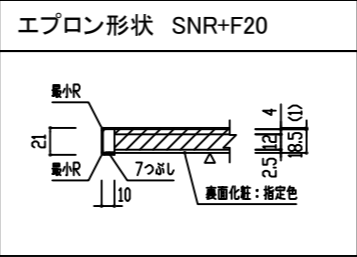
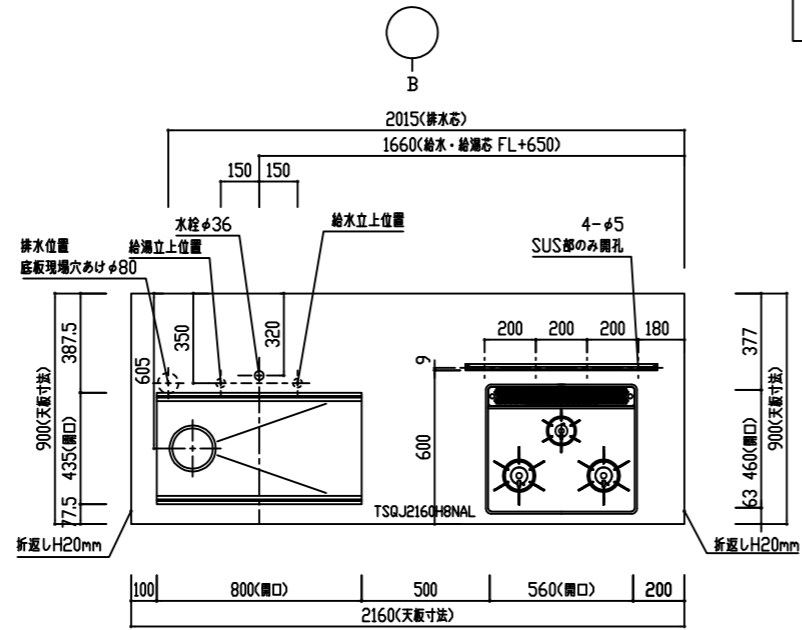

※天板奥行 900

番号	製品記号	名称	数量
1	TSQJ2160H8NAL	SUS 不銹鋼仕上 t20ﾌｯﾄﾞ ﾏｯﾌﾟ: HT8DAｼｯｸ特音 排水: KIT-Bﾀｲﾌﾟ付	1
2	CUF-W6001655	ｺﾝﾛ上ﾌﾞﾗｯｸﾌﾞﾗﾝｸﾞ材 W600 H16 D55	1
3	*DD075CT085L	ﾀﾞｲﾊﾞｰｽﾄﾛｰ W750 ｺｰﾍﾞｰﾀﾞｲﾌﾟ	1
4	*DD0450SL0850Z	食洗機下台 W450	1
5	*DD090NX085Z	ｼｯｸﾊﾞｰｽﾄﾛｰ W900	1
6	*DB0750B20850Z	背面収納 両開き 可動棚2段 W750	1
7	*PUT020830880	ﾀｲﾄﾞﾊﾞﾈﾙ t20 H830 D880	1
8	*PUT020830880	ﾀｲﾄﾞﾊﾞﾈﾙ t20 H830 D880	1
9	*特注P++D30202020	天板裏ﾊﾞﾈﾙ t20 W1330 D202 掘込有	1
10	*PHK665820020	ﾊﾞｯｸﾊﾞﾈﾙ t20 W665 H820	2
11	YS-38-200	ﾌﾞﾗｯｸﾌﾞﾗﾝｸﾞ金具 L200 <ﾍﾞｰﾀﾞｲﾌﾞ>	2
12	RB32AM4H2S-VW	調理器具 W600 ﾏﾞﾗﾝﾄﾞ/ｼｯｸﾊﾞｰ <ｸﾗｲﾄ> ﾏﾞﾗﾝﾄﾞ:	1
13	CBARL-952S	ｼｯｸﾌﾞﾗｯﾄﾞ <ﾌﾞﾗｯｸ> <ﾌﾞﾗｲﾄ>	1
14	CDCA-209S	ﾌﾞﾗｯｸﾊﾞｰ <ﾌﾞﾗｯｸ> <ﾌﾞﾗｲﾄ>	1
15	3397720J	ｼｯｸﾊﾞｰｽﾄﾛｰ-水栓 <ｸﾞﾚｰﾄ>	1
16	RKW-404AM-SV	ｺﾝﾛの食洗機 <ｼｯｸ> <ｸﾗｲﾄ>	1
17	*PD+446410020	食洗機ﾌﾞﾗﾝｸﾞ	1
18	KC-068-S3C	ﾀﾞｲﾊﾞｰ-ｸﾗｲﾄ (ｶｯﾌﾟ) W750	1
19	特注パネル下地合板	t9 W1330 H830	1
20	特注パネル下地合板	t9 W1330 H620	1
21	食洗機上ﾌﾞﾗﾝｸﾞ	W446xH20	1
22	*PUT020830240	ﾀｲﾄﾞﾊﾞﾈﾙ t20 H830 D240	1

扉	メラミン	色
把手	手掛仕様 (アルミ手掛)	コンロ脇・背面: プッシュラッチ
巾木	扉同色	
丁番	プルモーションなし	
レール	タンデム ホワイト プルモーション付 小引出: I-BOXレール ホワイト	

※特注
(9)アングル用掘込W45xD180x深さ8x2ヶ所

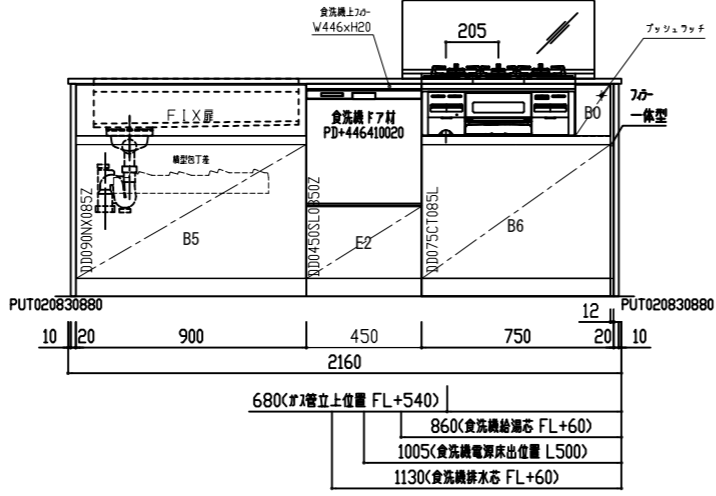
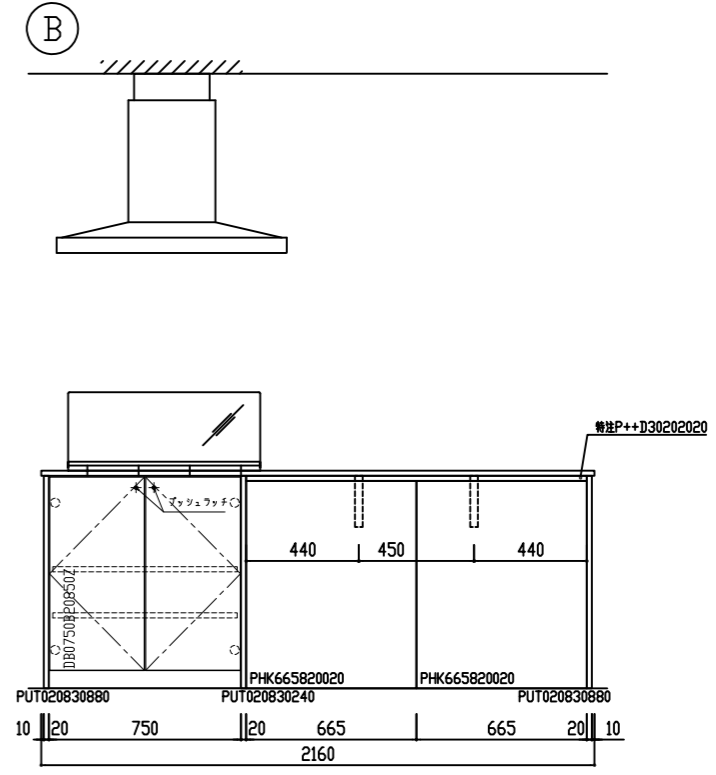
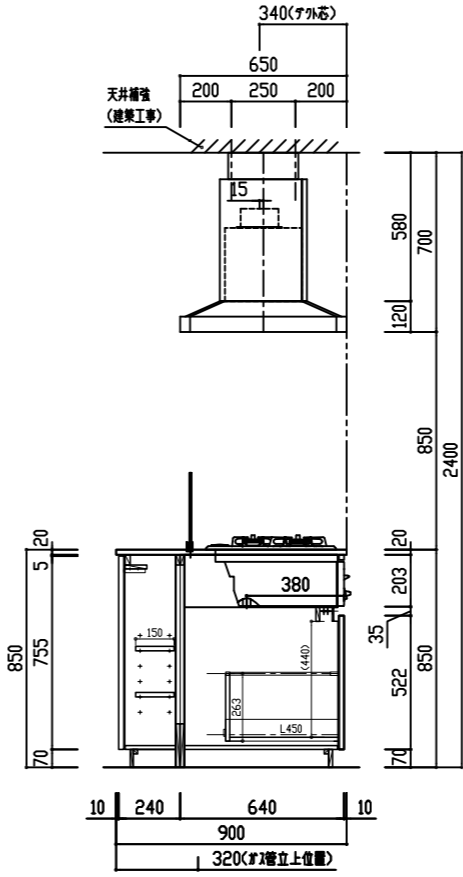
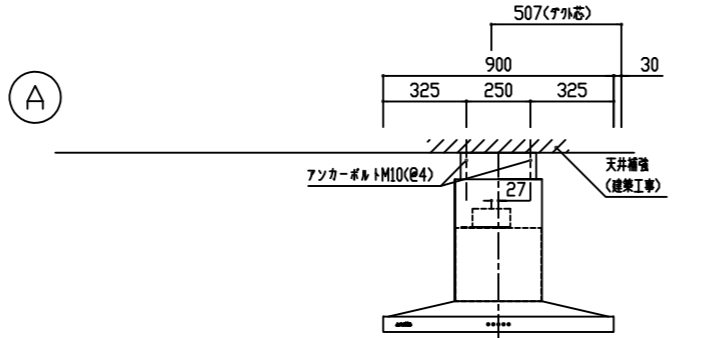
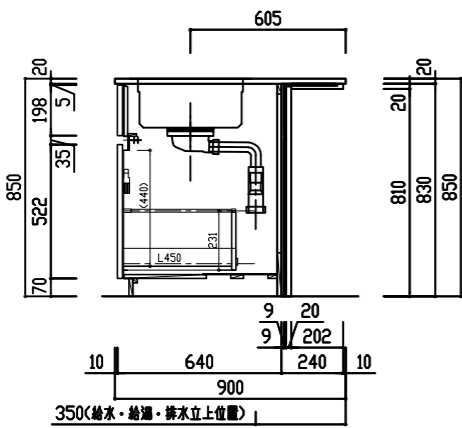
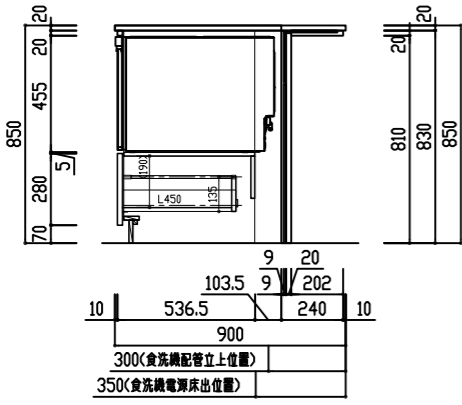

検図者	検図者	検図者	製図者	TITLE
白石	中山		石川	THINKA II キッチンセット図 (2段) アイランド型 2100L (標準) 食洗機あり

作成年月日	年月日	年月日	年月日
18年07月31日	△	△	△
縮尺 A3 1:30	△	△	△

図面 No.	整理番号
S08060387K10	