

ご参考図面

ご仕様に合わせて設備機器図面をご参照下さい。

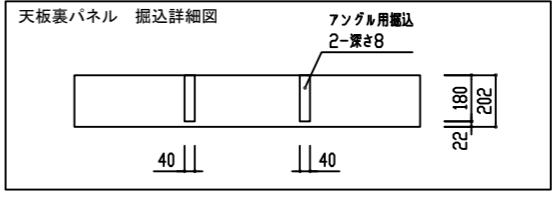
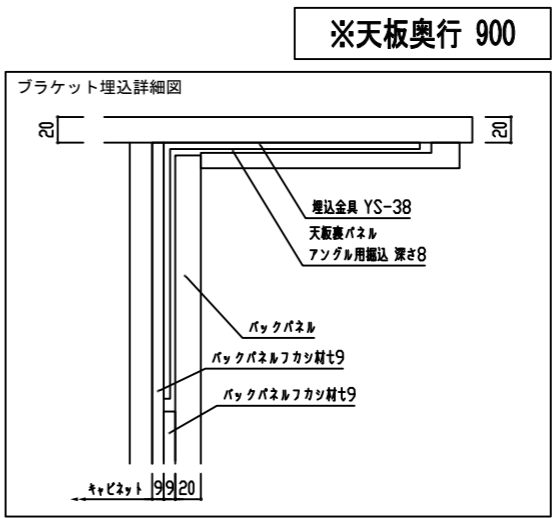
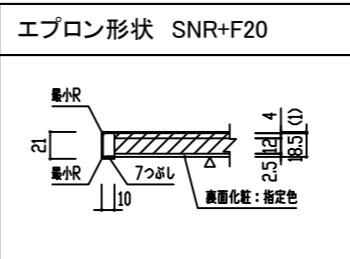
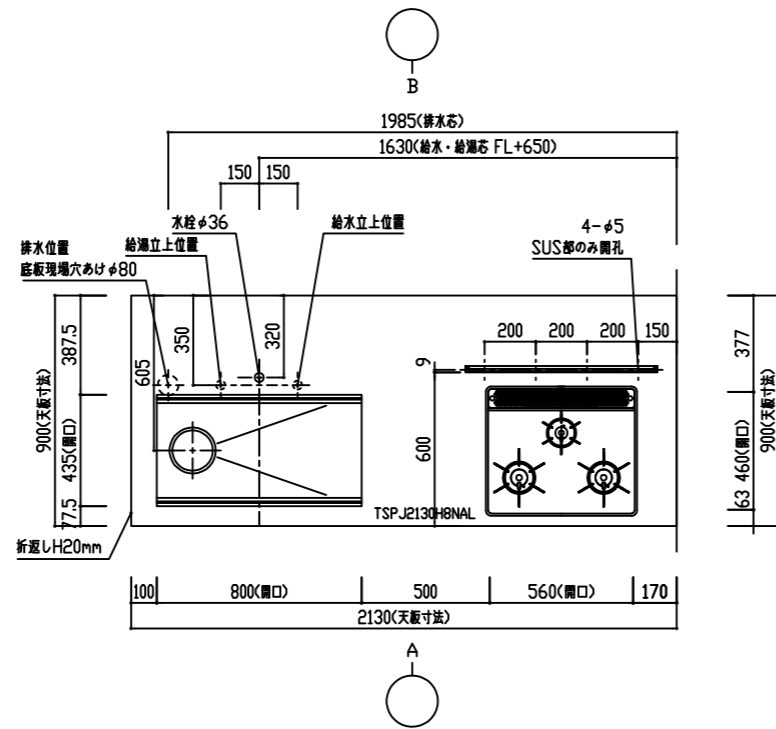

番号	製品記号	名称	数量
1	TSPJ2130H8NAL	SUS 4-アール仕上げ上 t2075x1 ツツ: HT8DAツツ 静音 排水: KIT-B付	1
2	CUF-W6001655	加工上アール加工材 W600 H16 D55	1
3	*DN0750CT0850L	ガラスドロー W750 フロー一体型	1
4	*DN0450H30850Z	ガラスドロー-3段 W450 引出付	1
5	*DN0900NX0850Z	ツツ4-ドロー W900	1
6	*DB0750B20850Z	背面収納 両開き 可動扉2段 W750	1
7	*PUT020830880	サイドパネル t20 H830 D880	1
8	*特注P++D30202020	天板裏パネル t20 W1330 D202 掘込有	1
9	*PHK665820020	バックパネル t20 W665 H820	2
10	YS-38-200	アングル埋込金具 L200 (ツツ付)	2
11	RB32AM4H2S-VW	調理器具 W600 アール/ツツ付- (ツツ付) ガラス: 1	1
12	SNSR-4MA-903RSI	ツツ付ドロー (富士工業)	1
13	3397720J	ツツ付ドロー (ツツ付) W750	1
14	KC-068-S3C	ガラスドロー (ツツ付) W750	1
15	特注パネル下地合板	t9 W1330 H830	1
16	特注パネル下地合板	t9 W1330 H620	1
17	*PUT020830240	サイドパネル t20 H830 D240	1

※特注
(8)アングル用掘込W45xD180x深さ8x2ヶ所

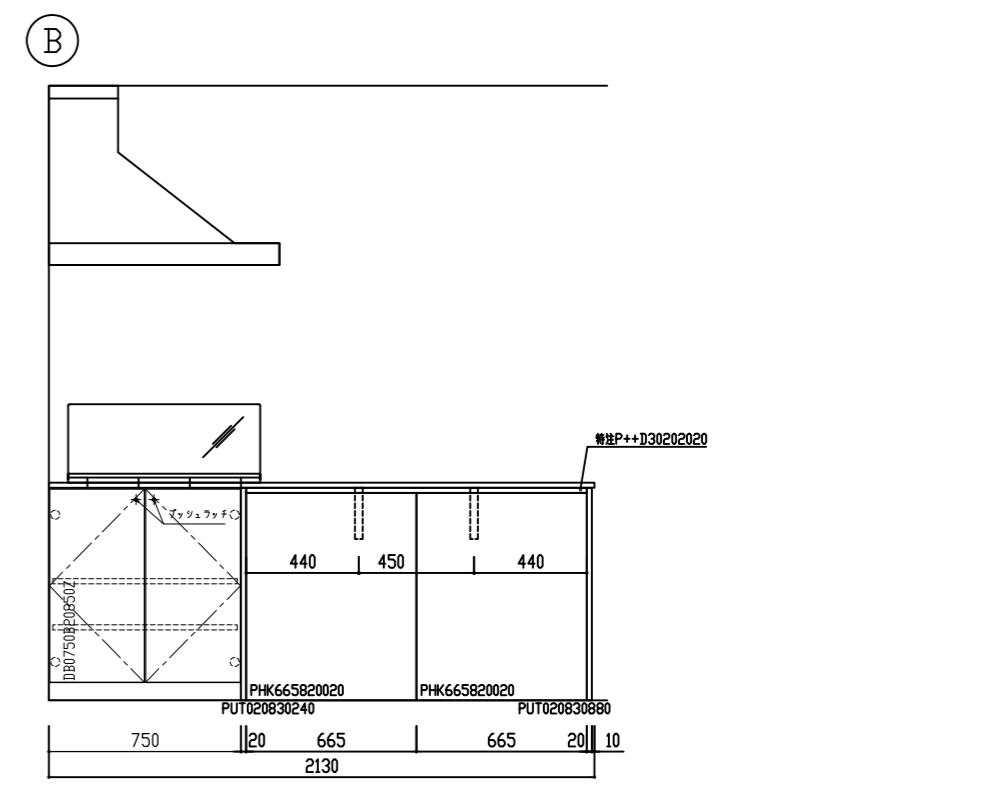
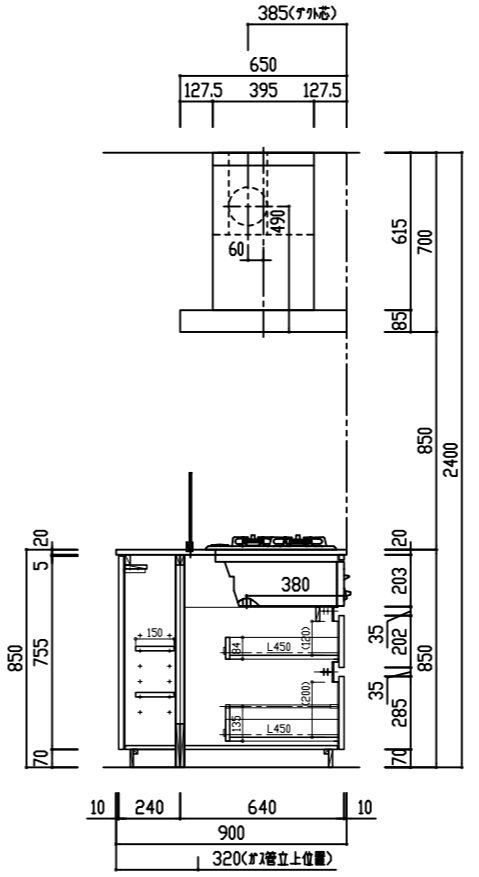
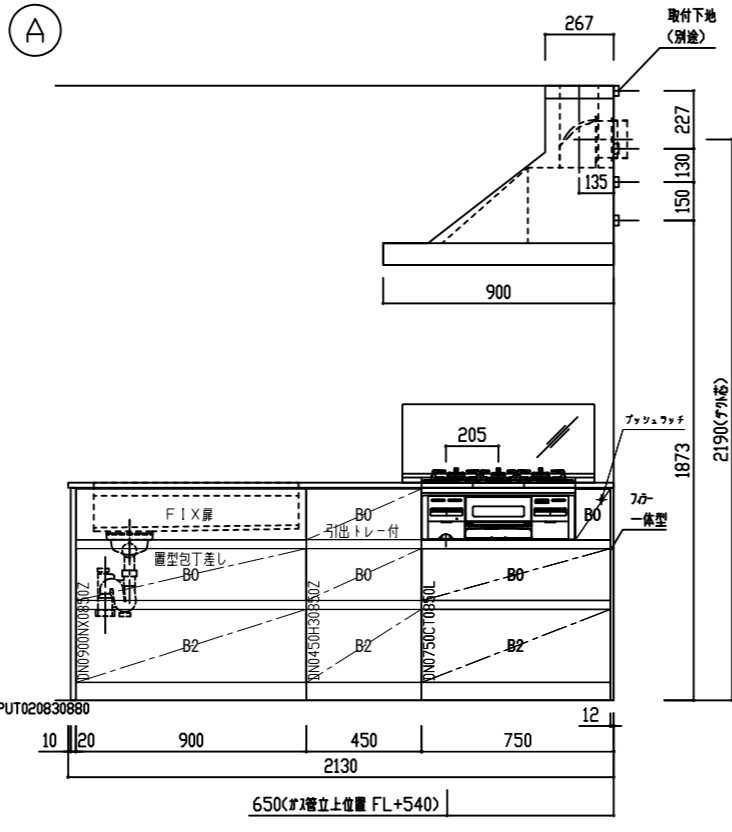
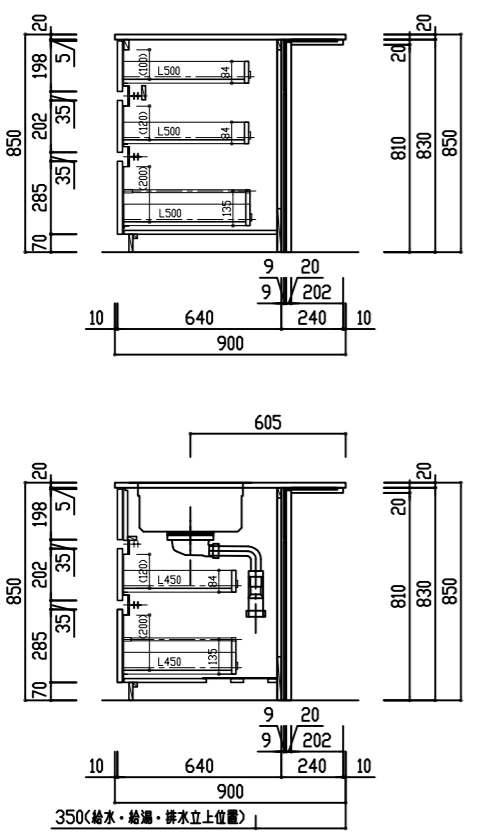

検図者	検図者	検図者	製図者	TITLE
白石	中山		石川	THINKA II キッチンセット図 ペニンシュラ型 2100L (標準) 食洗機なし JP210NAL

作成年月日	18年07月31日	水栓変更
縮尺	A3 1:30	

図面 No.	整理番号
S08060284K11	