

ご参考図面

ご仕様に合わせて設備機器図面をご参照下さい。

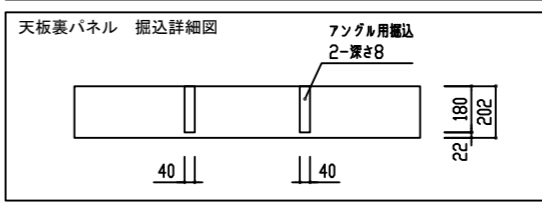
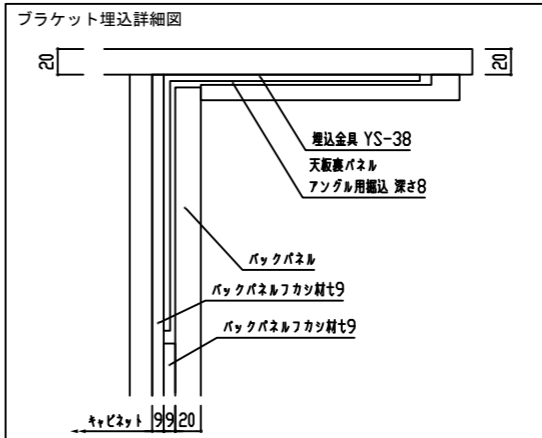
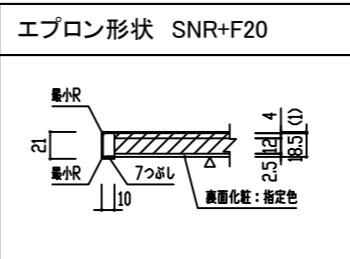
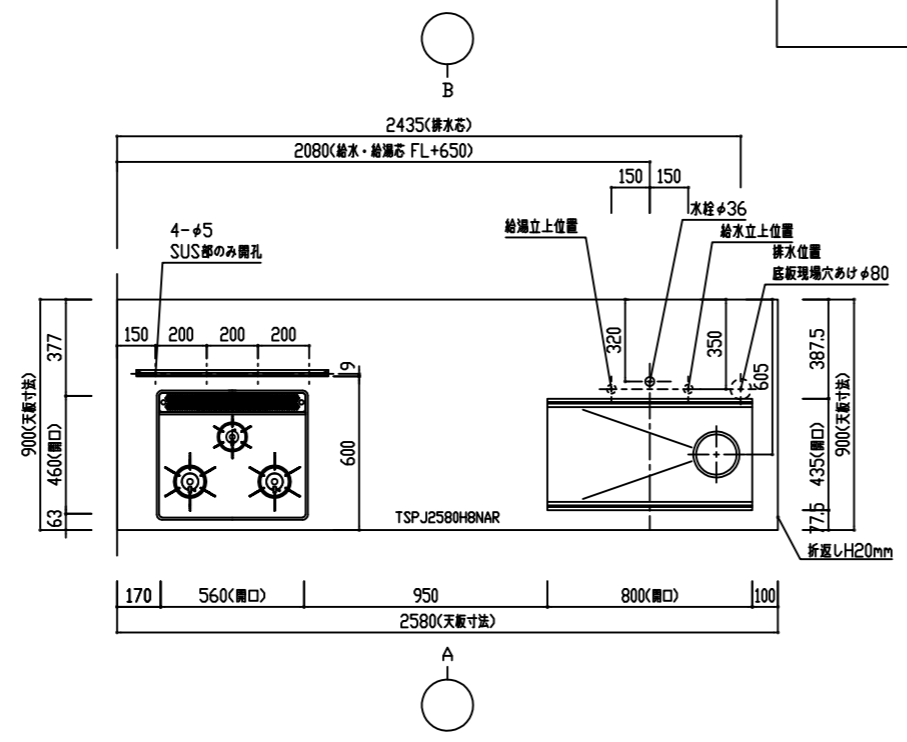

※天板奥行 900

番号	製品記号	名称	数量
1	TSPJ2580H8NAR	SUS パネル仕上げ上 t20750 ツワ: HT8DAツワ 静音 排水: KIT-B付	1
2	CUF-W6001655	天板上部パネル W600 H16 D55	1
3	*DD075CT085R	ガス-スロウ W750 フォータイプ	1
4	*DD045H2085Z	ガス-スロウ-2段 W450 引出付	1
5	*DD045SL0850Z	食洗機下台 W450	1
6	*DD090NX085Z	ツワパネル W900	1
7	*DB0750B20850Z	背面収納 両開き 可動棚2段 W750	1
8	*PUT020830880	サイドパネル t20 H830 D880	1
9	*特注P++H80202020	天板裏パネル t20 W1780 D202 掘込有	1
10	*PHK890820020	バックパネル t20 W890 H820	2
11	YS-38-200	アングル埋込金具 L200 (ツワ付)	2
12	RB32AM4H2S-VW	調理器具 W600 フラットタイプ (ツワ付) ガス種:	1
13	SNSR-4MA-903LSI	ツワパネル W600 (富士工業)	1
14	3397720J	ツワパネル-水栓 (ツワ付)	1
15	RKW-404AM-SV	ツワパネル-水栓 (ツワ付)	1
16	*PD+446410020	食洗機パネル	1
17	KC-068-S3C	ガラスパネル (ツワ付) W750	1
18	特注パネル下地合板	t9 W1780 H830	1
19	特注パネル下地合板	t9 W1780 H620	1
20	食洗機上ツワ	W446xH20	1
21	*PUT020830240	サイドパネル t20 H830 D240	1

扉	メラミン	色
把手	手掛仕様 (アルミ手掛)	コンロ脇・背面: プッシュタッチ
巾木	扉同色	
丁番	ブルモーションなし	
レール	タンデム ホワイトブルモーション付 小引出: I-BOXレール	ホワイト

※特注
(9)アングル用掘込W45xD180x深さ8x2ヶ所

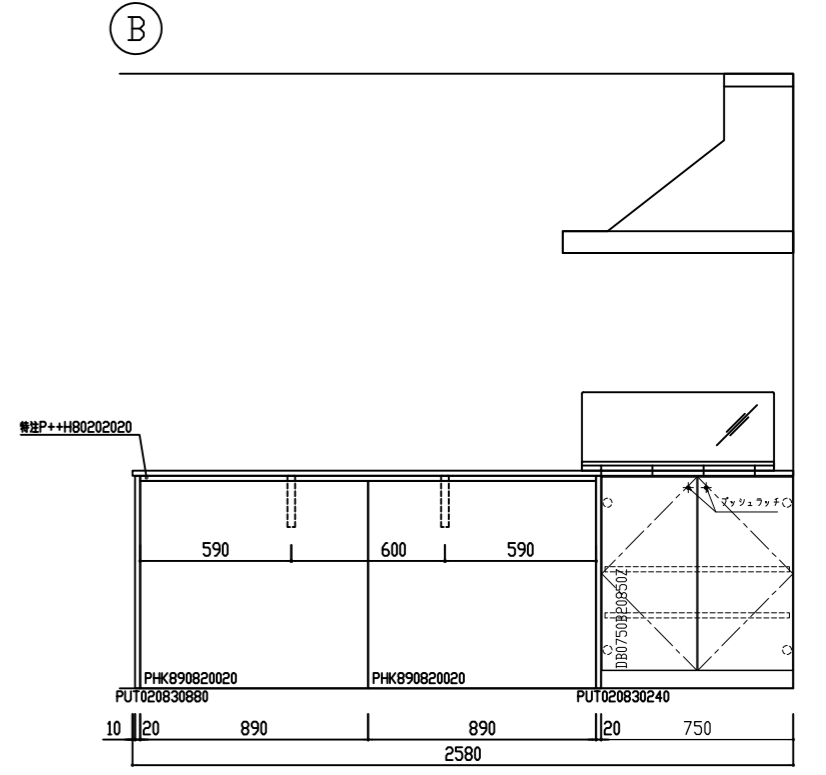
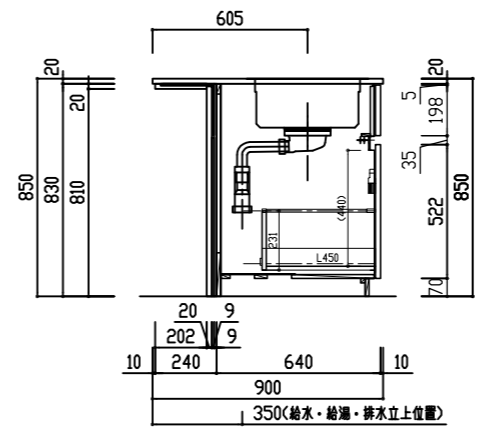
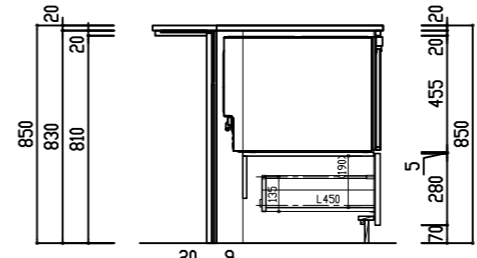
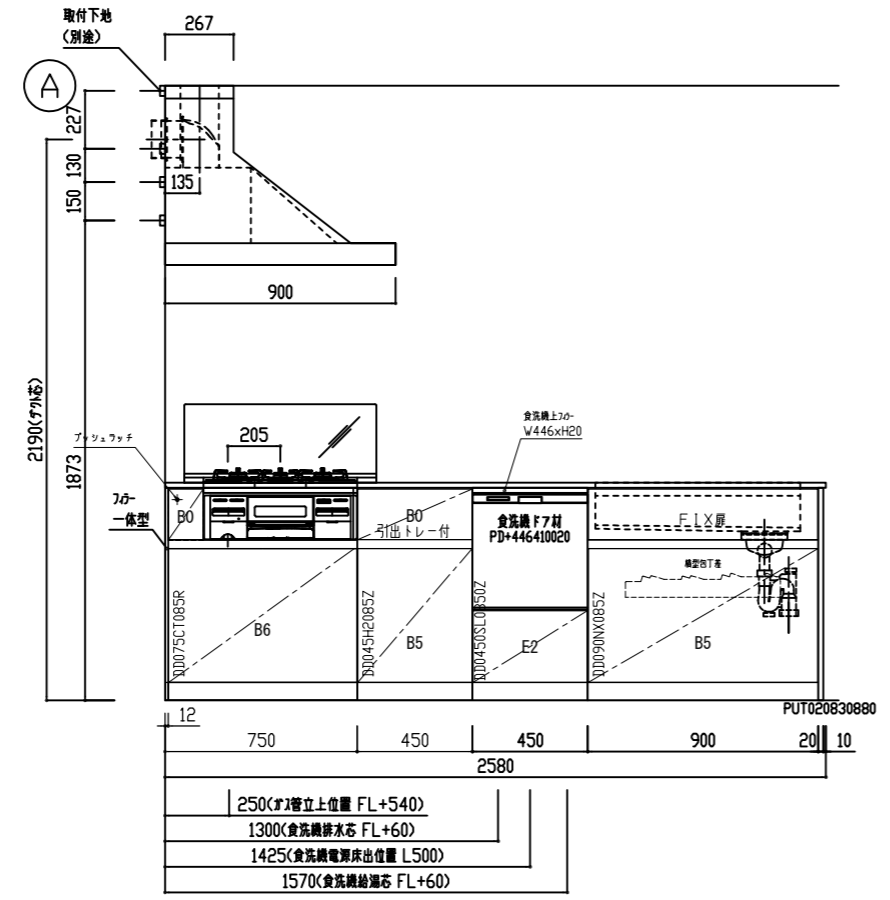
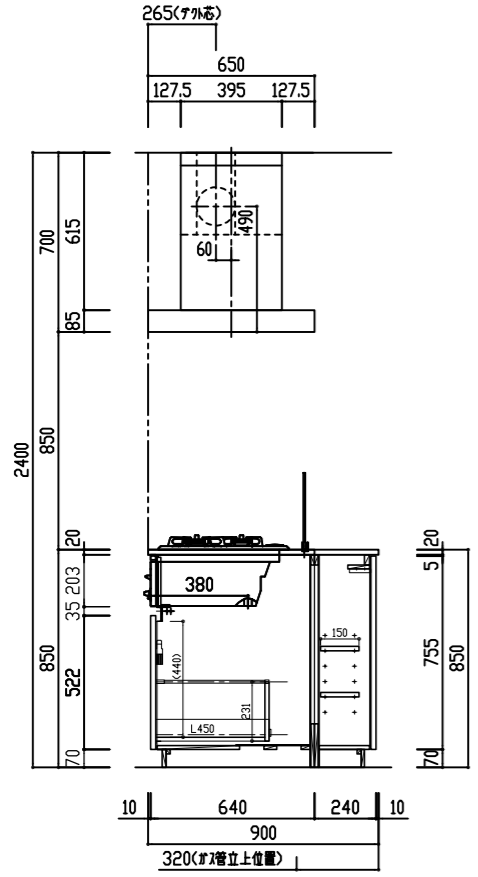

検図者	検図者	検図者	製図者	TITLE
白石	中山		石川	THINKA II キッチンセット図 (2段) ペニンシュラ型 2550R (標準) 食洗機あり

作成年月日	年月日	図面 No.
18年07月31日	年 月 日	S08060395K40
縮尺 A3 1:30	年 月 日	
	年 月 日	
	年 月 日	

整理番号
S08060395K40