

ご参考図面

ご仕様に合わせて設備機器図面をご参照下さい。

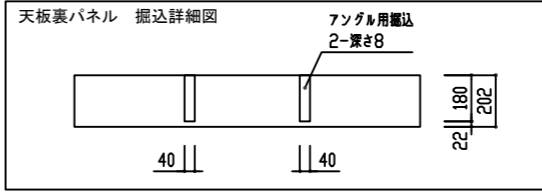
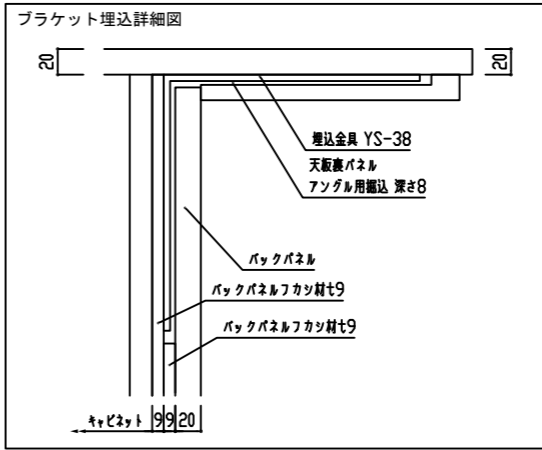
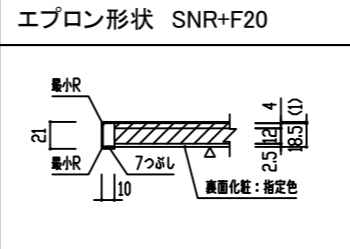
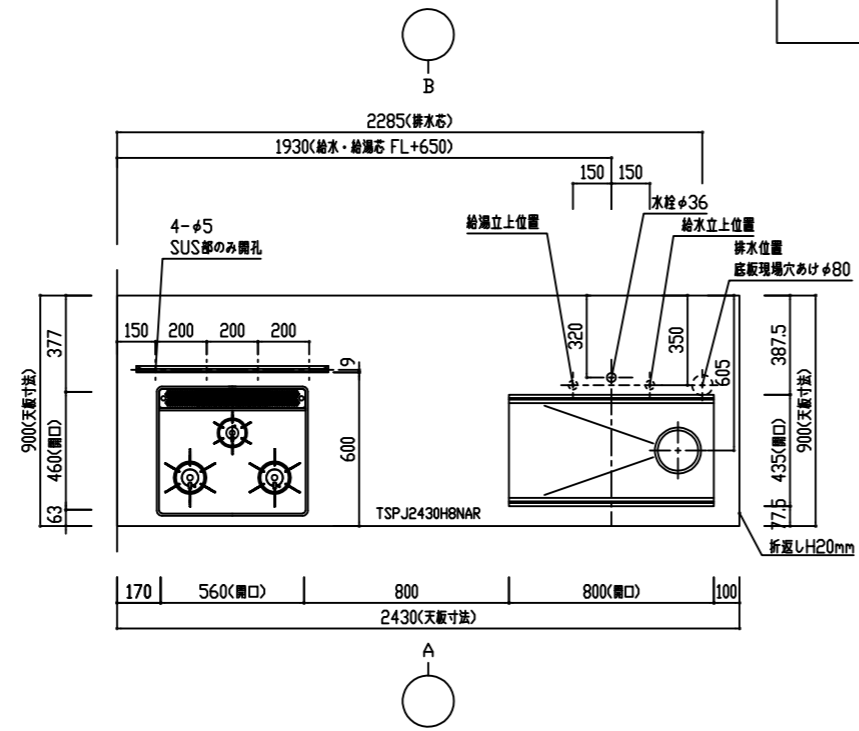

番号	製品記号	名称	数量
1	TSPJ2430H8NAR	SUS フライホック仕上 t207ホック ツワ: HT8DAツワ 静音 排水: KIT-Bホック付	1
2	CUF-W6001655	フロア収納用材 W600 H16 D55	1
3	*DD075CT085R	ガス-ストロー W750 フォー一体型	1
4	*DD030H2085Z	ガス-ストロー-2段 W300 引出ホック付	1
5	*DD0450SL0850Z	食洗機下台 W450	1
6	*DD090NX085Z	ツワ付-ストロー-W900	1
7	*DB0750B20850Z	背面収納 両開き 可動棚2段 W750	1
8	*PUT020830880	サイドパネル t20 H830 D880	1
9	*特注P++G30202020	天板裏パネル t20 W1630 D202 掘込有	1
10	*PHK815820020	バックパネル t20 W815 H820	2
11	YS-38-200	ブラケット金具 L200 (ツワ付)	2
12	RB32AM4H2S-VW	調理器具 W600 フライホック-ツワ付 ガス種: 1	1
13	SNSR-4MA-903LSI	ツワ付-ストロー- (富士工業)	1
14	3397720J	ツワ付-水栓 (クロ-)	1
15	RKW-404AM-SV	ツワ付食洗機 (ツワ付) (ツワ付)	1
16	*PD+446410020	食洗機下台	1
17	KC-068-S3C	ガス-ツワ付 (ツワ付) W750	1
18	特注パネル下地合板	t9 W1630 H830	1
19	特注パネル下地合板	t9 W1630 H620	1
20	食洗機上ツワ	W446xH20	1
21	*PUT020830240	サイドパネル t20 H830 D240	1

* 特注
(9)アングル用掘込W45xD180×深さ8×2ヶ所

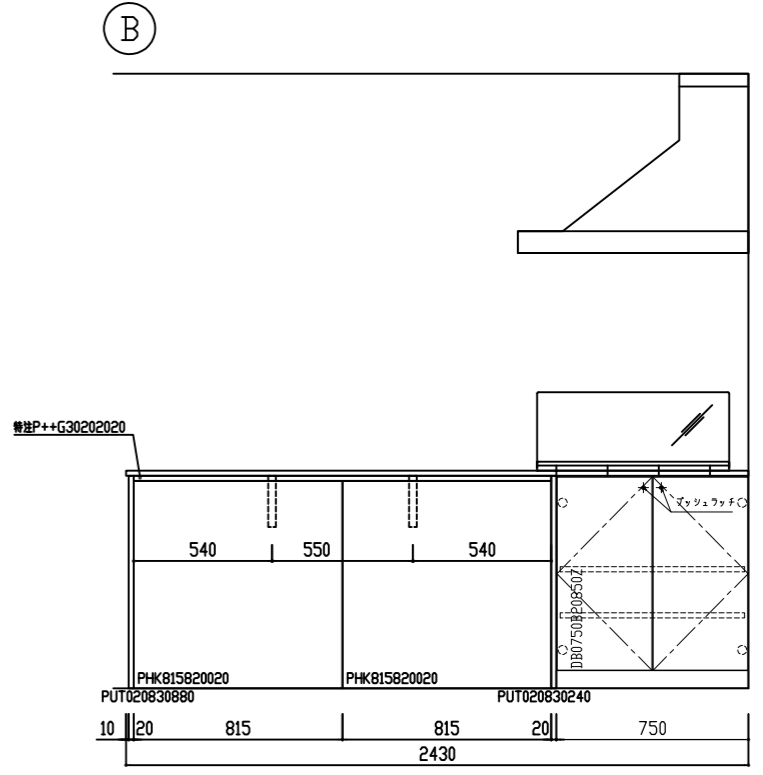
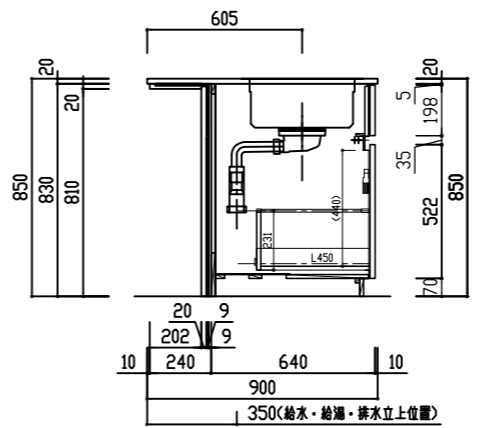
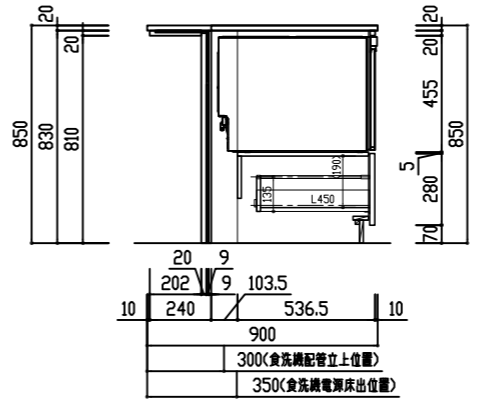
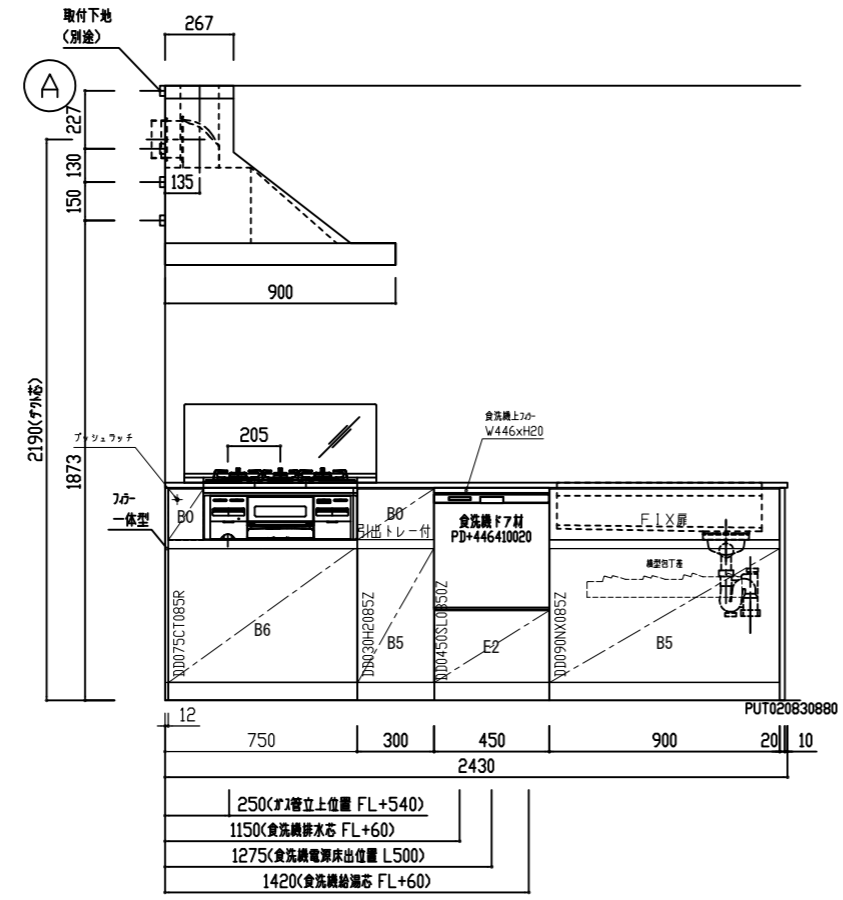
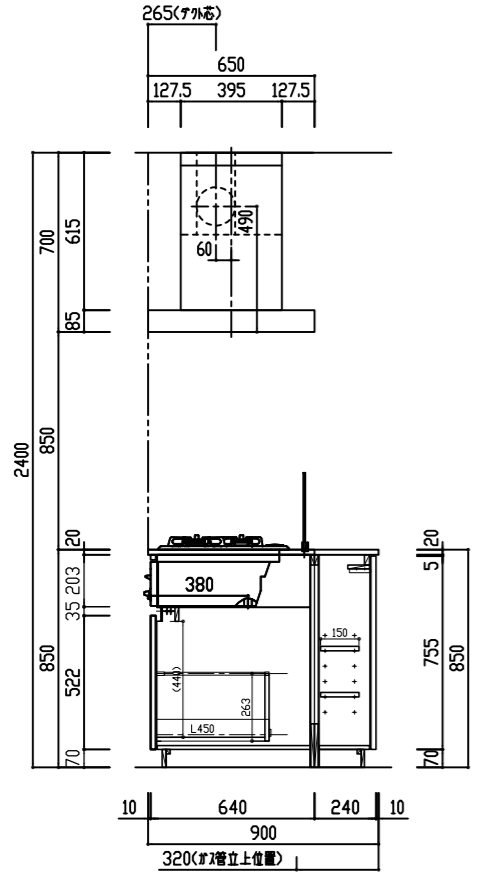

検図者	検図者	検図者	製図者	TITLE
白石	中山		石川	THINKA II キッチンセット図 (2段) ペニンシュラ型 2400R (標準) 食洗機あり

作成年月日	縮尺
18年07月31日	A3 1:30

年月日
年 月 日
年 月 日
年 月 日
年 月 日

図面 No.	整理番号
S□8060395K30	